

LED-Lichtleitsystem MobiLED 48x48 ESH3, Automatik, Vollmatrix



Funkferngesteuertes, motorisch klappbares, 3-färbiges Vollmatrix-LED-Panel für die Begleitfahrzeuge Ihres Sondertransportes. Frei bmp-programmierbare Matrix (48x48 Pixel LED-Cluster rot/weiß/gelb).

Kurzdaten

- Einseitige Ausführung mit Hubmotor
- Betriebsspannung 12VDC oder 24VDC
- Pulverbeschichteter Rahmen mit Befestigungslöchern
- Signalplatte aus Aluminium, schwarz eloxiert
- LEDs mit Linsentechnologie
- Ausgang für optional 2 Stk. Doppelblitzleuchten
- Automatisch umlegbares Panel mit Hubmotor und Gasfeder
- Vorbereitet für Montage auf Lastenträger
- Portables Funkbedienteil mit grafischem Farbdisplay
- OPTION: Bedienteil für Montage am Armaturenbrett anstatt des portablen Funkbedienteiles
- Beleuchtete Tasten und integriertem Akku-/Ladesystem
- Einfache Symbolerstellung mit PC
- USB-Schnittstelle
- Automatische Tag/Nachthelligkeitsregelung
- optional: Kennleuchtenhalterungen

Funktionen

- Darstellung der gängigsten Verkehrszeichen mit weißen, roten und gelben LEDs, max. Durchmesser 960mm, Seitenlänge 1000mm

Technische Daten

Betriebsspannung	12VDC	24VDC
Stromaufnahme max.	7A	3,5A
LEDs	je 2304 Stk. LEDs in rot, weiß, gelb	
Gewicht Schild	ca. 50kg	
Umgebungstemperatur	-20°C bis +60°C	
Schutzart Panel	IP54	
Schutzart Hubspindelmotor	IP66	
Zul. EMV n. ECE R10 od. gleichwertig	✓	



Kennleuchten und Befestigungskonsolen nicht im Lieferumfang!

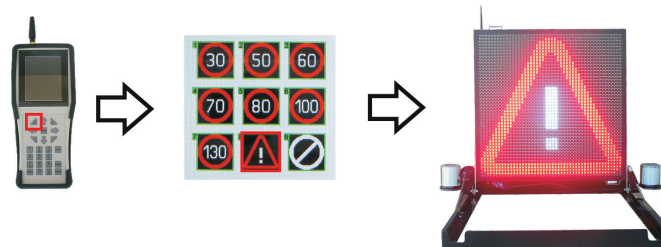
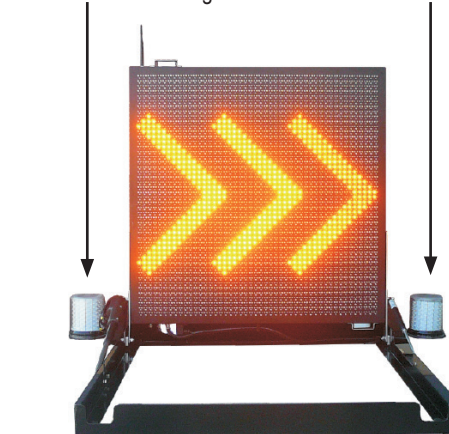

Die intuitive Steuerung ermöglicht die einfache Programmierung der Symbole (auch animiert) und Texte. Symbole und Texte können auch über PC programmiert werden.

K09-P012-S01-V05

Modelländerungen, Irrtümer und Druckfehler vorbehalten.

LED-Lichtleitsystem MobiLED 48x48 ESH3, Automatik, Vollmatrix

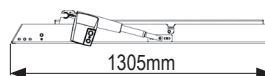
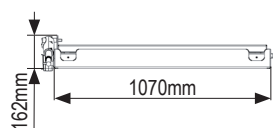

Lichtleitsystem geschlossen

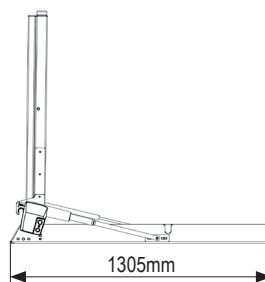
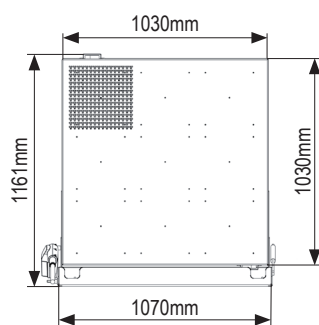
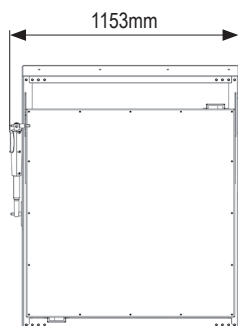

Lichtleitsystem geöffnet

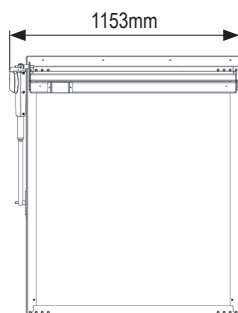

Artikeltable

1	LED-Lichtleitsystem MobiLED 48x48 ESH3, 12VDC, Funk-Bedienteil	ArtNr.: 114030003510
2	LED-Lichtleitsystem MobiLED 48x48 ESH3, 24VDC, Funk-Bedienteil	ArtNr.: 114030003515
3	optionale Kennleuchtenhalterung	ArtNr.: 114039999910

K09-P012-S02-V04

Modelländerungen, Irrtümer und Druckfehler vorbehalten.